

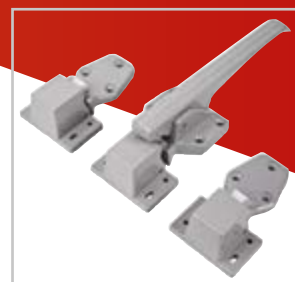

VOTRE PARTENAIRE POUR LA MISE EN CONFORMITÉ
ET LA PROTECTION DE VOS PORTES & CLOISONS



MICADO EST SPÉCIALISÉ
DANS LA FERMETURE,
LES PIÈCES DÉTACHÉES
POUR PORTES TECHNIQUES,
LES SOLUTIONS DE
RÉNOVATION ET DE
PROTECTION DES LOCAUX.



CATALOGUE 2020

VOTRE PARTENAIRE POUR LA MISE EN CONFORMITÉ ET LA PROTECTION DE VOS PORTES & CLOISONS

MICADO est concepteur et négociant de produits pour la mise en conformité et protection de vos portes et cloisons dans les secteurs du bâtiment et de l'industrie.

MICADO a développé une gamme de fermetures pour portes, fenêtres, volets, stores...

MICADO est aussi spécialisée dans le domaine de la pièce détachée pour portes techniques (agroalimentaire, coupe feu...).

Fort de plus de 14 ans d'expérience auprès de nos clients, notre équipe commerciale et nos installateurs sont à votre écoute pour vous proposer des solutions adaptées à vos locaux en conformité avec les normes obligatoires de votre activité.

SOMMAIRE

1. Pièces détachées : portes de service ————— P 4
2. Pièces détachées : portes va et vient ————— P 5
3. Pièces détachées : portes coulissante isoerme — P 6
4. Pièces détachées : porte pivotante isotherme — P 7
5. Revêtements muraux ————— P 8 - 9
6. Plaques composites et panneaux de rénovation — P 10
7. Protections ————— P 11
8. Étanchéité et Collage spécial industrie ————— P 12
9. Menuiseries PVC ————— P 13
10. Volets roulants ————— P 14 - 15





TOUS TYPES D'ACCESSOIRES POUR PORTES DE SERVICE

Micado propose une quincaillerie de qualité en finition aluminium ou inox, des plinthes, couvre-joints et autres accessoires, avec une haute résistance aux nettoyages intensifs.



Nous proposons un large choix de produits pour répondre à vos attentes.



POUR REMPLACER TOUS LES ACCESSOIRES POUR PORTES VA ET VIENT

Toutes nos finitions répondent aux normes d'hygiène du milieu médical et des métiers de bouche : laboratoire, cuisine collective, industrie agro-alimentaire, restauration, boulangerie, boucherie, poissonnerie...



N'hésitez pas à nous consulter. D'autres modèles sont disponibles. (Nous avons une vaste sélection de produits non présentés sur cette page)

► Rampe

► Chariot

► Guidage

► Large choix de poignées

► Serrure

TOUS TYPES D'ACCESSOIRES POUR PORTES COULISSANTES ISOTHERMES

Micado propose une gamme complète de finitions et accessoires : plinthes, couvre-joints, profils en U pour habillage... pour la rénovation de cuisines collectives, hôpitaux, laboratoires, chambres froides, le tout répondant aux normes.

► Large choix de charnières

► Protection bas de porte

► Fermeture

► Joint d'étanchéité

POUR REMPLACER TOUS LES ACCESSOIRES POUR PORTES PIVOTANTES ISOTHERMES

Accessoires de qualité avec finition aluminium ou inox pour porte pivotante isotherme de chambre froide à température positive ou négative.

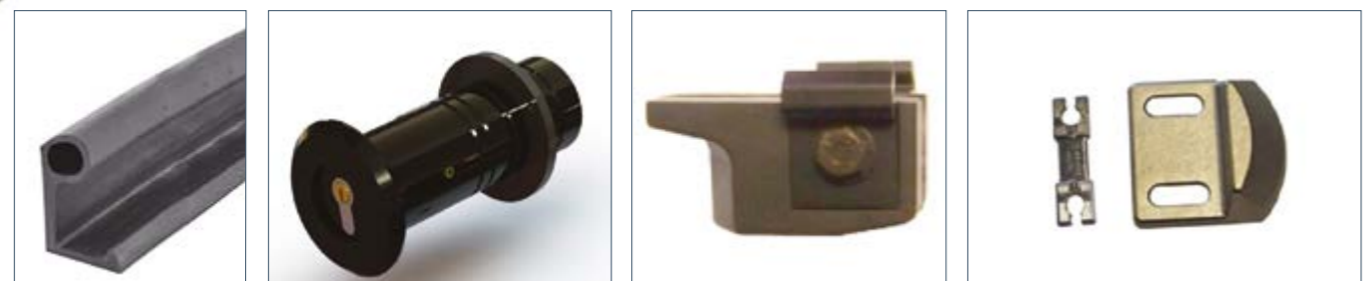

Nous proposons un choix varié de produits pour répondre à vos attentes
www.micado-france.fr/categorie-produit/sav/fermatic/

N'hésitez pas à nous consulter pour d'autres modèles (non présents sur cette page)
www.micado-france.fr/categorie-produit/produits-pieces-detachees-ferrure/fermeture/

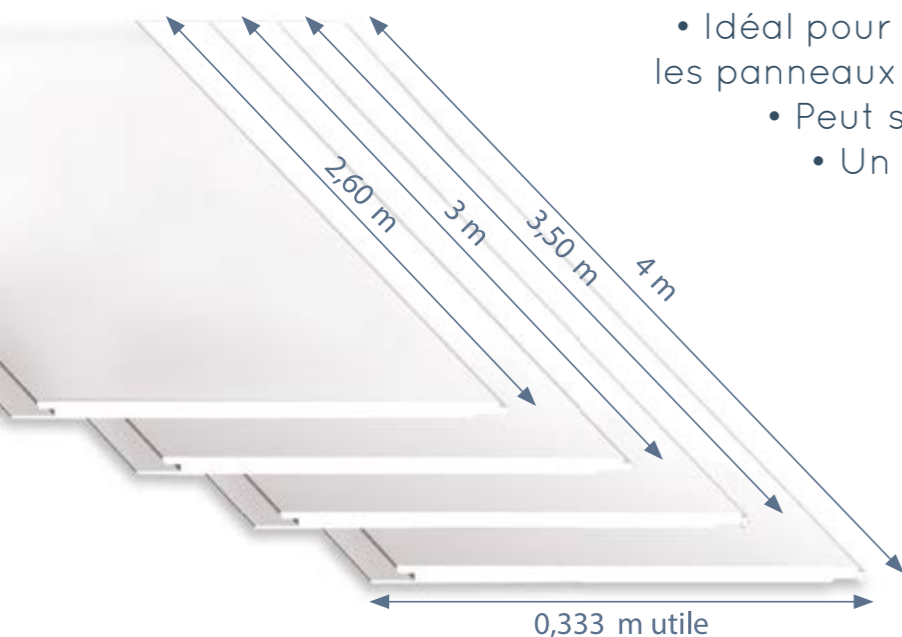

► Rénovation

- Idéal pour les supports endommagés tels que les panneaux isothermes, faïences, béton peint...
- Peut se poser sans arrêter la production.
- Un revêtement pour murs et plafonds, adapté aux pièces et laboratoires de toutes dimensions.

► 4 longueurs de lames

- 2,60 m, 3 m, 3,50 m ou 4 m
- Un revêtement pour murs et plafonds, adapté aux locaux agro-alimentaires et aux laboratoires.

► Facilité d'entretien

- Un système d'assemblage des lames permettant le lavage à grande eau ou au jet ainsi qu'une étanchéité à la vapeur.

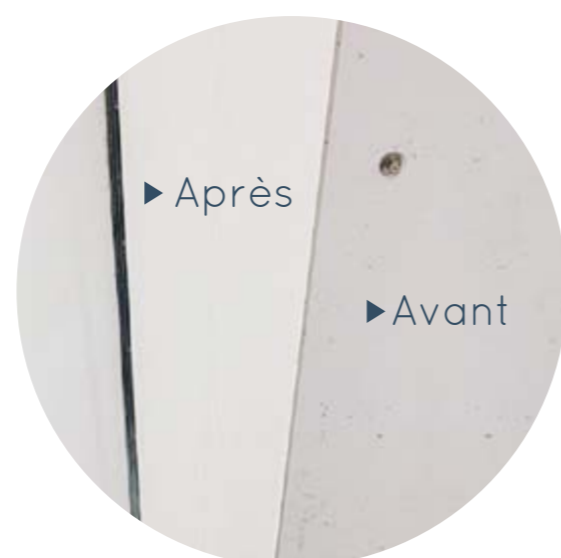

► Respect des normes d'hygiène

- Des lames jointives, un matériau lisse et imputrescible où les salissures n'adhèrent pas.
- Un revêtement résistant à tout produit d'entretien courant non abrasif.
- **Un revêtement classé feu M1**
- Fixation mécanique cachée.

► Esthétique et longévité

- Un revêtement robuste.
- Un matériau acceptant les températures allant de -20° à + 40°.
- Finition satinée.

Nous proposons un large choix de produits pour répondre à vos attentes
<http://micado-france.fr/plaque-composite-et-panneau-de-renovation/>



► Respect des normes d'hygiène

Avec ses propriétés nombreuses et variées, le panneau léger ACOFOAM vous offre des avantages en termes de construction et de manipulation par rapport à d'autres matériaux.

Avantages dans la construction, le dimensionnement et la manipulation est facile.

Longue durée de vie

- Résistant aux UV
- Pratiquement aucune absorption d'eau
- Aucune décomposition, dégradation ou décollement

QUALITÉ DE SURFACE SUPÉRIEURE

- Option de surface lisse ou grainée des deux côtés avec une résistance élevée aux rayures
- Surface antidérapante «grain cubique» disponible
- Aspect durable de haute qualité

HAUTE RÉSISTANCE MÉCANIQUE

- Très bonne combinaison de ténacité et de rigidité

Retrouvez nos produits et les fiches techniques sur notre site :
<http://micado-france.fr/plaque-composite-et-panneau-de-renovation/>

- ▶ Acoroc-GB Finition granulée
- ▶ Acoroc-Clean Finition lisse

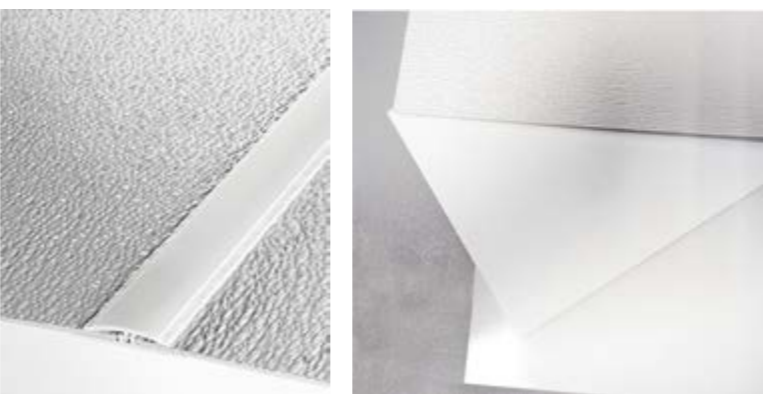

▶ PANNEAU DE PROTECTION ET D'HABILLAGE

Plaque de protection en PVC rigide, antibactérienne, classé M1 (Bs2d0) et colorée dans la masse. Sa surface est légèrement grainée. Sa longueur est de 3m. Sa largeur est 1,3 m et son épaisseur est de 2 mm.

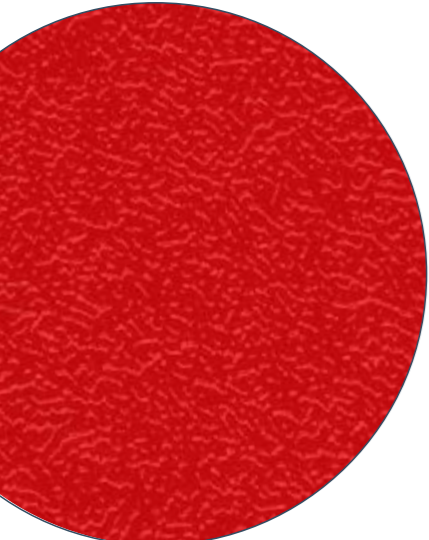

▶ Profils de finition

- La qualité sous tous les angles



Congés d'angle



Plinthes et Lisses PEHD

- ▶ Plinthe pour l'hygiène et la protection de tous locaux agro-alimentaire



▶ FLEXI-CHOC

Barrière en résine de synthèse extrudée. En cas de choc, la barrière ne se casse pas et ne se plie pas. La barrière devient flexible : elle se déforme et absorbe le choc. Après l'impact la barrière reprend sa forme initiale.

Hygiénique: avec sa forme arrondie sur la partie supérieure et ses fixations cachées, le nettoyage effectué sera facilité.



▶ RENO-CHOC

Résiste à des chocs supérieurs à 100 joules (EN 1621-2 : 2004). Légère, économique, facile à mettre en œuvre, longueur de 2 mètres pouvant être changée facilement, pièces de finitions en polycarbonate pour une meilleure résistance.

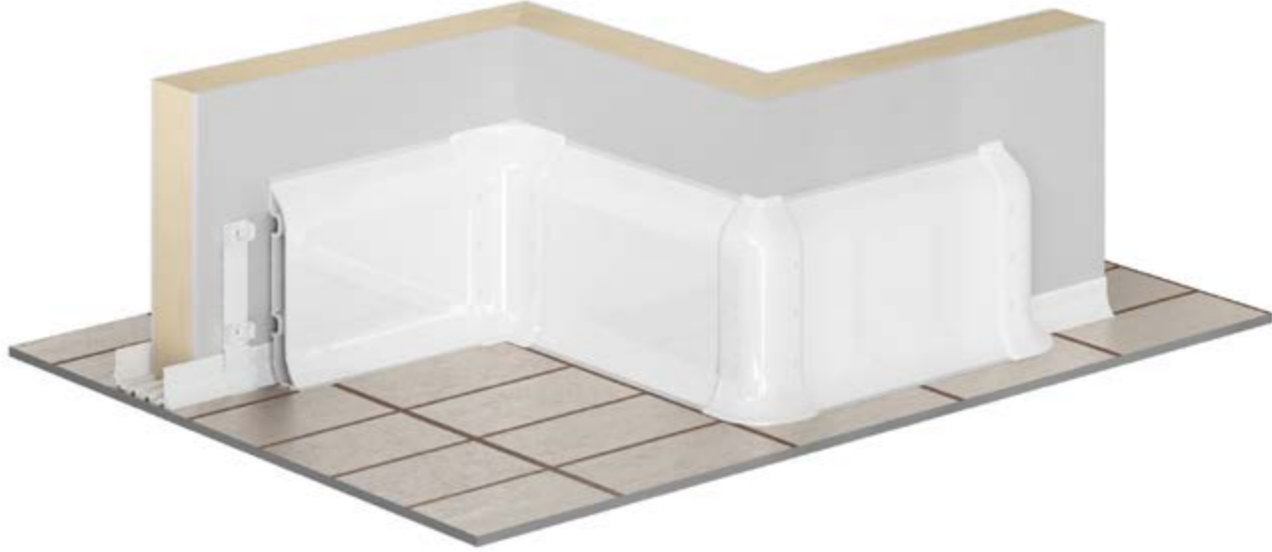

Nous proposons un large choix de produits pour répondre à vos attentes <http://micado-france.fr/plaque-composite-et-panneau-de-renovation/>

ÉTANCHÉITÉ & COLLAGE SPÉCIAL INDUSTRIE

► TS7/TS7+

Le mastic silicone spécial chambre froide !
un caoutchouc silicone prêt à l'emploi, durcissant à température ambiante par l'action de l'humidité de l'air.
FONGICIDE, ALIMENTAIRE, NEUTRE A FAIBLE ODEUR, APPLICATION FACILE.



► TS Fix

POUR TOUS VOS PROBLEMES DE COLLAGE
Mastic colle à base de MS Polymères, avec une adhérence initiale élevée.
Convient pour les locaux humides.



► TS750M

Mousse PU TS750M pour isolation thermique et acoustique, le rebouchage des trous & fissures, le calfeutrement des cadres de portes et fenêtres, le remplissage de cavités autour des tuyaux, tubes et conduits électriques.



► Bande Butyl

La bande butyle permet la création d'une barrière étanche à l'eau et à la vapeur. On la préconise pour la cicatrization des perçages de membranes ainsi que pour la protection des fixations des joints mécaniques.



► TS Butyl

Mastic plastique pour joints à base de polybutène et d'huiles spéciales pour chambre froides.

► Mousse coupe feu

Mousse expansive ignifuge

- Résiste au feu jusqu'à 4 heures
- Haute isolation thermique et acoustique
- Grande capacité de remplissage
- Haut rendement



► TS9 Panel

Mastic colle élastique à base de polymères pour encollage total des plaques d'habillage mural.



► TS 8

Mastic silicone spécial bâtiment possédant différents labels.



Certifié pour calfeutrement entre dalle béton et panneaux isotherme coupe-feu



Disponible en différents coloris



LES SOCIÉTÉS PARTENAIRES



SPÉCIALISTE DES PORTES TECHNIQUES

- Portes hautes résistance
- Portes Isothermes
- Portes techniques
- Portes environnement contrôlé
- Portes de services
- Porte coupe-feu

www.acora.info



SIL3TEC, distributeur professionnel offrant une gamme complète de mastics et colles techniques dans le domaine de l'industrie agro-alimentaire, pharmaceutique et du bâtiment.

<https://sil3tec.fr>



MICADO

1 rue du progrès
69800 Saint Priest
Tel : 04 72 47 26 10

www.micado-france.fr

contact@micado-france.fr